

Benavent

PT Lava Louças / Manual de Instruções

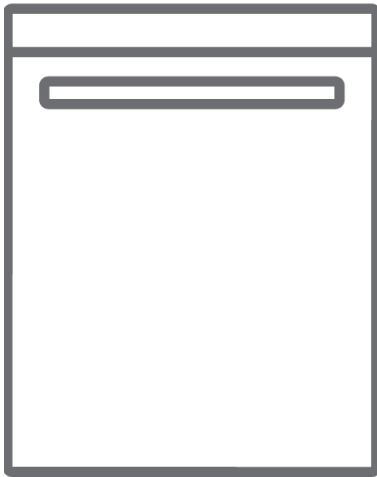

LVBV60DW / LVBV60DX

Obrigado por escolher este produto.

Este Manual do Utilizador contém informações importantes sobre segurança e instruções que se destinam a auxiliá-lo no funcionamento e manutenção do seu eletrodoméstico.

Por favor, despenda algum tempo a ler este Manual de Utilizador antes de utilizar o seu eletrodoméstico e guarde-o para referência futura.

Ícone	Tipo	Significado
	AVISO	Risco de ferimento grave ou de morte
	RISCO DE CHOQUE ELÉTRICO	Risco de tensão perigosa
	INCÊNDIO	Aviso; risco de incêndio/materiais inflamáveis
	CUIDADO	Risco de danos materiais ou lesão
	IMPORTANTE / NOTA	Operar o sistema corretamente

ÍNDICE

1 INSTRUÇÕES DE SEGURANÇA	4
1.1 Avisos Gerais de Segurança	4
1.2 Avisos de instalação	5
1.3 Durante a Utilização	6
2 INSTALAÇÃO	9
2.1 Posicionamento da máquina	9
2.2 Ligação da água	9
2.3 Mangueira de alimentação da água	9
2.4 Mangueira de descarga	10
2.5 Ligação Elétrica	10
2.6 Colocar a máquina encastrada	11
3 ESPECIFICAÇÕES TÉCNICAS.....	12
3.1 Aparência Geral	12
3.2 Especificações técnicas	12
4 ANTES DE USAR O ELETRODOMÉSTICO	14
4.1 Preparar a máquina de lavar loiça para a primeira utilização	14
4.2 Utilização do sal (SE DISPONÍVEL)	14
4.3 Encher o compartimento de sal (SE DISPONÍVEL)	14
4.4 Tira de teste	15
4.5 Tabela de dureza da água	15
4.6 Sistema de Descalcificação da Água	15
4.7 Configuração	15
4.8 . Utilização de detergente	16
4.9 Encher o detergente	16
4.10 Utilização de detergente combinado	16
4.11 Utilização de abrilhantador	16
4.12 Encher de abrilhantador e definição	17
5 CARREGAR A SUA MÁQUINA DE LAVAR LOIÇA	18
5.1 Recomendações	18
5.2 Cargas de cesto alternativas	20
6 TABELA DE PROGRAMAS	21
7 O PAINEL DE CONTROLE.....	22
7.1 Alterar um programa	23
7.2 Desligar a máquina.....	23
8 LIMPEZA E MANUTENÇÃO	25
8.1 Filtros	25
8.2 Braços de aspensão	25
8.3 Bomba de drenagem	26
9 RESOLUÇÃO DE PROBLEMAS	27

1 INSTRUÇÕES DE SEGURANÇA

1.1 Avisos Gerais de Segurança

- Leia atentamente todas as instruções antes de utilizar o seu eletrodoméstico e guarde este manual para referência futura.

 Verifique a máquina e a sua embalagem em busca de quaisquer danos. Nunca comece a utilizar uma máquina danificada, contacte um serviço autorizado imediatamente.

- Desembrulhe a embalagem conforme o indicado e elimine-a de acordo com as regras fornecidas.

 Este eletrodoméstico pode ser utilizado por crianças a partir dos 8 anos, bem como por pessoas com competências físicas, sensoriais ou mentais reduzidas ou com falta de experiência e conhecimento se lhes for dada supervisão ou lhes forem dadas instruções respeitantes à utilização do eletrodoméstico de forma segura, fazendo com que compreendam os perigos envolvidos. As crianças não devem brincar com o eletrodoméstico.

 Remova a embalagem e mantenha-a fora do alcance das crianças.



 Não deixe que crianças brinquem com a máquina. Mantenha as crianças longe dos detergentes e auxiliares de enxaguamento.

 Poderá haver algum resíduo na máquina após a lavagem. Mantenha as crianças afastadas da máquina quando está aberta.

 Certifique-se de que as máquinas antigas não ameaçam a segurança das crianças. As crianças podem trancar-se em máquinas antigas. Para prevenir uma situação dessas, parta o trinco da porta e corte o cabo da rede elétrica.

1.2 Avisos de instalação



- Escolha um local adequado e seguro para instalar a sua máquina.
- Siga as instruções sobre a instalação e ligação da máquina.
- Só devem ser utilizadas peças sobressalentes originais com a máquina.

  Desligue a máquina da tomada antes da instalação.

 A máquina deve ser instalada apenas por um serviço autorizado.

 Verifique se o sistema de fusíveis elétricos internos está ligado de acordo com as regulamentações.

 Todas as ligações elétricas devem corresponder aos valores na placa.

  Certifique-se de que a máquina não fica sobre o cabo da rede elétrica.

 Nunca utilize uma extensão ou ligação com várias tomadas.

 A ficha deve ficar acessível depois de a máquina ser instalada.

- Após a instalação, faça a sua máquina funcionar sem carga pela primeira vez.

 A máquina não deve estar ligada à tomada durante o posicionamento.

 Utilize sempre a ficha revestida fornecida com a sua máquina.

 Em caso de dano, o cabo elétrico da máquina deve ser substituído por um serviço autorizado ou por uma pessoa com uma qualificação semelhante, de modo a prevenir um perigo.

1.3 Durante a Utilização

- Esta máquina é apenas para utilização doméstica. Não a utilize para outros fins. A utilização comercial irá invalidar a garantia.

 Não fique sobre, se sente ou coloque cargas na porta aberta da máquina de lavar loiça.

 Utilize apenas detergentes e abrillantadores produzidos especificamente para máquinas de lavar loiça. A nossa empresa não é responsável por qualquer dano que possa ocorrer devido a uma má utilização.

 Não beba água da máquina.

 Devido ao perigo de uma explosão, não coloque quaisquer agentes de dissolução de químicos na secção de lavagem da máquina.

- Verifique a resistência térmica dos artigos de plástico antes de os lavar na máquina.

 A limpeza e a manutenção do utilização não deverão ser efetuadas por crianças sem supervisão.



 Não coloque artigos que não são adequados para lavar na máquina na mesma, nem encha demais qualquer cesto acima da sua capacidade.

- A nossa empresa não será responsável por qualquer deformação no interior da máquina devido à má utilização.

 Não abra a porta enquanto a máquina se encontra a funcionar, pois poderá ser derramada água quente. Os dispositivos de segurança certificam que a máquina para se a porta for aberta.



 A porta da máquina não deve ser deixada aberta. Poderá causar acidentes.

 Coloque as facas e outros objetos afiados no cesto dos talheres numa posição de lâmina para baixo.

  Para modelos com o sistema de abertura de porta automática, quando a opção EnergySave está ativa, a porta irá abrir no final de um programa. Para evitar danos na sua máquina de lavar loiça, não force o fecho da porta 1 minuto após a abertura automática. Para uma secagem eficiente, mantenha a porta

aberta durante 30 minutos após um programa estar terminado. Não fique em frente da porta depois de soar o sinal de abertura automática.



 No caso de uma avaria, a reparação só deve ser executada por pessoal de serviço autorizado. De outro modo, a garantia será invalidada.

  Antes dos trabalhos de reparação, a máquina deve ser desligada da rede elétrica. Não puxe o cabo para desligar a máquina. Feche a torneira da água.

 O funcionamento a baixa tensão irá causar um declínio nos níveis de desempenho.

 Por uma questão de segurança, desligue a ficha assim que um programa tiver terminado.

 Para evitar um choque elétrico, não desligue a máquina com as mãos molhadas.

  Puxe a ficha para desligar a máquina da rede elétrica, nunca puxe o cabo.

2 INSTALAÇÃO

2.1 Posicionamento da máquina

Ao posicionar a máquina, coloque-a numa área em que os pratos possam ser facilmente carregados e descarregados. Não coloque a máquina numa área em que a temperatura ambiente cai abaixo de 0°C.

Leia todos os avisos localizados na embalagem antes de remover a embalagem e de posicionar a máquina.

Coloque a máquina perto de uma torneira de água e canalização. Tenha em consideração que as ligações não serão alteradas assim que a máquina estiver na posição.

Não segure na máquina pela sua porta ou painel. Deixe uma distância adequada em redor da máquina para que seja possível movimentar-se durante a limpeza.

 Certifique-se de que as mangueiras de entrada e saída de água não estão dobradas ou presas e que a máquina não fica sobre o cabo elétrico durante o posicionamento.

Ajuste os pés para que a máquina esteja nivelada e equilibrada. A máquina deve ser colocada num piso horizontal, pois de outro modo será instável e a porta da máquina não irá fechar adequadamente.

2.2 Ligação da água

Recomendamos a colocação de um filtro na fonte de alimentação de água, de modo a evitar danos na sua máquina devido à contaminação (areia, fuligem, etc.), da canalização interna. Isto também irá ajudar a evitar o amarelecimento e a formação de depósitos depois da lavagem.

Observe a indicação impressa no tubo de entrada de água!

Se os modelos estiverem marcados com 25°, a temperatura da água pode ser, no máximo, de 25 °C (água fria).

Para todos os outros modelos:

De preferência, água fria; água quente, no máximo, a uma temperatura de 60 °C.

2.3 Mangueira de alimentação da água





 **NOTA:** Utilize a mangueira de alimentação da água fornecida com a sua máquina, não utilize a mangueira de uma máquina antiga.

 **NOTA:** Passe água pela nova mangueira antes de a ligar.

 **NOTA:** Ligue a mangueira diretamente à torneira de alimentação de água. A pressão fornecida pela torneira deve ser, no mínimo, de 0,03 MPa e, no máximo, de 1 MPa. Se a pressão exceder 1 MPa, deve ser colocada uma válvula de alívio de pressão entre a ligação.

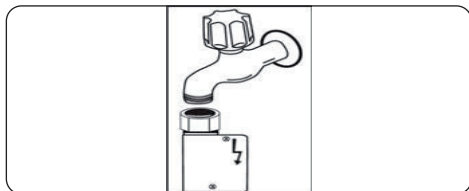
 **NOTA:** Depois de as ligações serem feitas, abra a torneira totalmente e verifique se existem fugas de água. Feche sempre a torneira de alimentação da água após ter terminado um programa de lavagem.



 Uma saída de água Aquastop está disponível com alguns modelos. Não a danifique ou permita que seja amolgada ou dobrada.

2.4 Mangueira de descarga

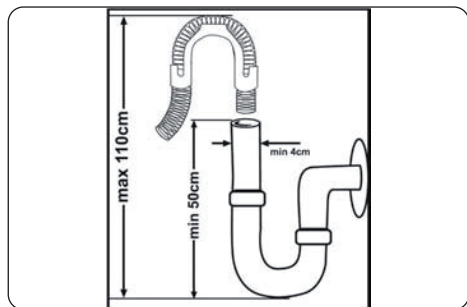

Ligue a mangueira de escoamento da água diretamente ao orifício de escoamento da água ou à saída do lavatório. Esta ligação deve ter um mínimo de 50 cm e um máximo de 110 cm a partir do chão.



IMPORTANTE: Os artigos não irão ficar bem lavados se for utilizada uma mangueira de escoamento mais comprida do que 4 m.

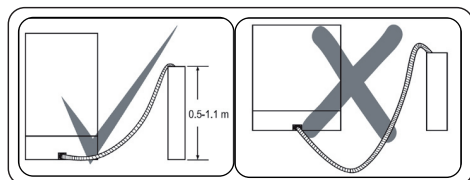

2.5 Ligação Elétrica

⚠️NOTA: A sua máquina está configurada para trabalhar a 220-240 V. Se a alimentação da tensão da rede elétrica para a sua máquina for de 110 V, ligue um transformador de 110/220 V e 3000 W entre a ligação elétrica.



⚠️! A ficha com ligação à terra da máquina deve ser ligada a uma tomada com ligação à terra fornecida por uma tensão e corrente adequadas.



⚠️! Na ausência de uma instalação de ligação à terra, um electricista autorizado deve executar uma instalação da ligação à terra. No caso de utilização sem ligação à terra instalada, não seremos responsáveis por qualquer perda de utilização que possa ocorrer.



⚠️! A ficha deste eletrodoméstico poderá incorporar um fusível de 13A consoante o país de destino (por exemplo, o RU). (Por exemplo, o RU e a Arábia Saudita).

2.6 Colocar a máquina encastrada

Caso deseje colocar a sua máquina encastrada, deverá haver espaço suficiente para o fazer e a cablagem-canalização deve ser adequada para o fazer (1). Se o espaço de encastre for adequado para colocar a sua máquina, remova a bancada de trabalho, como demonstrado na ilustração (2).

! **NOTA:** A bancada sob a qual a máquina será colocada deverá ser estável, de modo a prevenir desequilíbrios.

O painel superior da máquina de lavar loiça deve ser removido para encastrar a máquina.

Para remover o painel superior, remova os parafusos que o seguram, localizados na parte de trás da máquina. Depois, empurre o painel 1 cm a partir da frente na direção da traseira e levante-o. Ajuste os pés da máquina de acordo com o declive do chão (3).

Coloque a sua máquina empurrando-a sob a bancada, tendo o cuidado de não esmagar ou dobrar as manguueiras (4).

! **NOTA:** Após remover o painel superior da sua máquina de lavar loiça, a máquina deve ser colocada num espaço com as dimensões indicadas na figura abaixo.

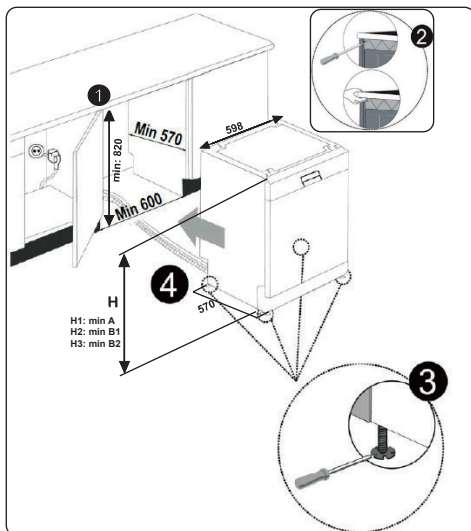

60 cm	Sem painel superior		
	Sem feltro	Sem feltro	Sem feltro
			Para 2º cesto
Altura (A) (mm)	820 mm	830 mm	835 mm

3 ESPECIFICAÇÕES TÉCNICAS

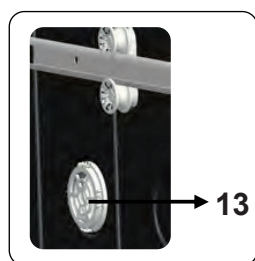
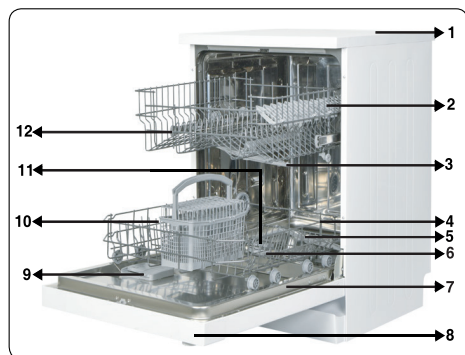

3.1 Aparência Geral

1. Bancada de trabalho
2. Cesto superior com suportes
3. Braço de aspersão superior
4. Cesto inferior
5. Braço de aspersão inferior
6. Filtros
7. Placa de classificação
8. Painel de controlo
9. Dispensador de detergente e abrillantador
10. Cesto de talheres
11. Dispensador de sal
12. Trava do trilho do cesto superior
13. **Unidade de secagem ativa mini:** Este sistema fornece um melhor desempenho de secagem para a sua loiça.
Unidade de secagem turbo: Este sistema incrementa o desempenho de secagem da sua loiça.

3.2 Especificações técnicas

Capacidade	12 lugares
Dimensões (mm)	
Altura	850(mm)
Largura	598(mm)
Profundidade	598(mm)
Peso líquido	41 kg
Frequência/tensão operativa	220-240V 50 Hz
Corrente total (A)	10(A)
Potência total (W)	1900(W)
Pressão de alimentação de água	Máximo: 1 Mpa Mínimo: 0,03 (Mpa)

RECICLAGEM

- Alguns componentes da máquina e da embalagem são compostos por materiais recicláveis.
- Os plásticos estão assinalados com as abreviaturas internacionais: (>PE<, >PP<, etc.)
- As partes de cartão são compostas por papel reciclado. Podem ser colocadas em recipientes para resíduos de papel para reciclagem.
- O material inadequado para resíduos domésticos deve ser eliminado em centros de reciclagem.
- Contacte um centro de reciclagem relevante para obter informações sobre a eliminação de materiais diferentes.

EMBALAGEM E O AMBIENTE

- Os materiais da embalagem protegem a sua máquina dos danos que poderão ocorrer durante o transporte. Os materiais de embalagem são amigos do ambiente uma vez que são recicláveis. A utilização de material reciclado reduz o consumo de matérias-primas e, por conseguinte, diminui a produção de resíduos.

Declaração de Conformidade CE

Declaramos que os nossos produtos cumprem com as Diretivas, Decisões e Regulamentações Europeias e com os requisitos listados nos padrões referenciados.

4 ANTES DE USAR O ELETRODOMÉSTICO

4.1 Preparar a máquina de lavar loiça para a primeira utilização.

- Certifique-se de que as especificações da eletricidade e do fornecimento de água correspondem aos valores indicados pelas instruções de instalação da máquina.
- Retire todos os materiais de embalagem de dentro da máquina.
- Definir o nível do descalcificador.
- Encher o compartimento do abrillantador

4.2 Utilização do sal (SE DISPONÍVEL).

Para uma boa função de lavagem, a máquina de lavar loiça precisa de água mole, isto é, com pouco calcário. Caso contrário, ficarão resíduos brancos de calcário nos pratos e no interior do equipamento. Isto irá afetar negativamente o desempenho de lavagem, secagem e abrillantamento da máquina. Quando a água passa pelo sistema de descalcificação os iões que a endurecem são retirados da água e esta alcança a suavidade necessária para obter melhores resultados de lavagem. Estes iões que endurecem a água acumulam-se rapidamente dentro do sistema de descalcificação, dependendo do nível de dureza da água que entra. Por isso, o sistema de descalcificação tem de ser refrescado para funcionar com o mesmo desempenho também durante a próxima lavagem. Para isto é usado o sal da máquina de lavar loiça.

A máquina só pode usar sal próprio para a máquina de lavar loiça, para descalcificar a água. Não use nenhum tipo de sal fino ou granulado pequeno que possa ser facilmente dissolvido. A utilização de qualquer outro tipo de sal pode danificar a máquina.

4.3 Encher o compartimento de sal (SE DISPONÍVEL)

Para adicionar sal descalcificante abra a tampa do compartimento de sal girando-a no sentido contrário aos ponteiros do relógio. **(1)** **(2)** Durante a primeira utilização, encha o compartimento com 1 KG de sal e água **(3)** até estar quase a transbordar. Se disponível, o uso do funil **(4)** tornará o enchimento mais fácil. Ponha a tampa e feche-a. Ao fim de 20-30 ciclos adicione sal à máquina até ficar cheia (cerca de 1 kg).

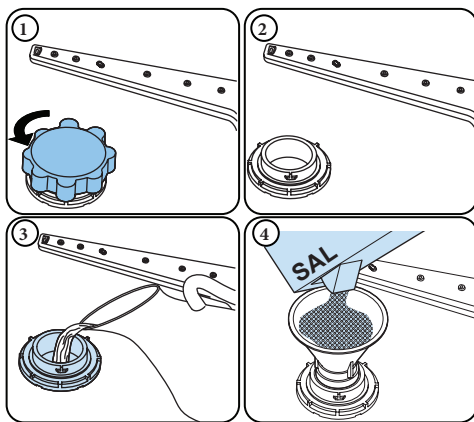





Encha o compartimento de sal com água apenas da primeira vez que o encher.

Use sal descalcificante especialmente produzido para se usar em máquinas de lavar loiça.

Quando ligar a máquina de lavar loiça, o compartimento de sal enche-se de água, por isso adicione o sal descalcificante antes de a ligar.

Se o sal descalcificante transbordar e não for ligar logo a máquina, faça um programa breve para proteger a máquina da corrosão.

4.4 Tira de teste

	Deixe correr água da torneira (1min.)	Mantenha a tira dentro de água (1seg.)	Agite a tira	Espere (1min.)	Defina o nível de dureza na máquina.
					1 2 3 4 5 6

NOTA: O nível está em 3 por predefinição. Se a água for do poço ou se tiver um nível superior a 90 dF, recomendamos que use dispositivos de filtragem e refinamento.

4.5 Tabela de dureza da água

Nível 1	Alemão dH	Francês dF	Inglês dE	Indicador
1	0-5	0-9	0-6	A indicação L1 aparece no mostrador.
2	6-11	10-20	7-14	A indicação L2 aparece no mostrador.
3	12-17	21-30	15-21	A indicação L3 aparece no mostrador.
4	18-22	31-40	22-28	A indicação L4 aparece no mostrador.
5	23-31	41-55	29-39	A indicação L5 aparece no mostrador.
6	32-50	56-90	40-63	A indicação L6 aparece no mostrador.

4.6 Sistema de Descalcificação da Água

A máquina de lavar a loiça vem equipada com um descalcificante que reduz a dureza do fornecimento principal de água. Para saber qual é o nível de dureza da sua água da torneira, contacte a companhia da água ou use a tira de teste (se disponível).

4.7 Configuração

- Ligue a máquina carregando no botão de ligar/desligar.
- Carregue no botão de programa durante pelo menos 3 segundos logo depois de ligar a máquina.
- Solte o botão de programa quando aparecer a indicação "SL". Depois aparece o último nível definido.
- Carregue no botão de programa para definir o nível desejado. De cada vez que carregar no botão de programa, o nível vai aumentar. Assim que chegar ao nível 6, o toque

seguinte faz regressar ao nível 1.

- O último nível de dureza da água selecionado é armazenado na memória ao desligar a máquina com o botão de ligar/desligar.

4.8 . Utilização de detergente

Use apenas detergentes criados especificamente para máquinas de lavar loiça domésticas. Guarde os seus detergentes em locais frescos e secos, longe do alcance de crianças.

Adicione o detergente adequado para o programa selecionado para garantir o melhor desempenho. A quantidade de detergente necessário depende do ciclo, da quantidade de carga e do nível de sujidade da loiça.

Não encha o compartimento de detergente com mais detergente do que o necessário. Caso contrário, poderá encontrar riscos esbranquiçados ou camadas azuladas nos copos e pratos, e isto pode provocar a corrosão do vidro. A utilização continuada de detergente a mais pode provocar danos na máquina.

A utilização de detergente a menos pode provocar uma limpeza fraca e poderá encontrar riscas esbranquiçadas do calcário da água.

Para mais informações, consulte as instruções do produtor do detergente.

4.9 Encher o detergente

Carregue na patilha para abrir o doseador e deite lá dentro o detergente.

Feche a tampa e pressione-a até bloquear no sítio. O doseador deve estar cheio antes de começar qualquer programa. Se a loiça estiver muito suja, coloque mais detergente no compartimento de detergente para pré-lavagem.

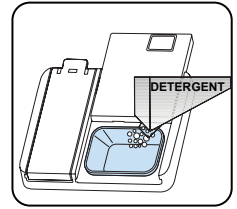
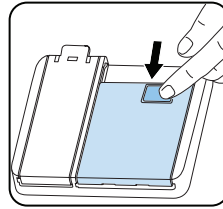

4.10 Utilização de detergente combinado

Este produtos devem ser usados segundo as instruções do produtor.

Nunca ponha detergente combinado na secção interior ou no cesto de talheres.

Os detergentes combinados contêm não só detergente, mas também abrillantador, substitutos de sal e componentes adicionais, dependendo da fórmula.

Recomendamo que não use detergentes combinados em ciclos curtos. Use em vez disso detergente em pó. Se se deparar com problemas ao usar detergentes combinados, contacte o produtor do detergente.

Quando deixar de usar detergentes combinados, certifique-se de que as definições do nível de dureza da água e do abrillantador estão no nível correto.

4.11 Utilização de abrillantador

O abrillantador ajuda a secar a loiça sem riscos nem manchas. O abrillantador é necessário para ter utensílios sem manchas e copos transparentes. O abrillantador é automaticamente libertado durante a fase de enxaguar quente. Se a definição da dosagem do abrillantador for demasiado baixa, haverá manchas esbranquiçadas na loiça e esta não ficará devidamente seca e lavada.

Se a definição da dosagem de abrillantador for demasiado alta, pode encontrar camadas azuladas nos copos e pratos.

4.12 Encher de abrillantador e definição

Para encher o compartimento do abrillantador, abra a tampa do compartimento. Encha o compartimento com abrillantador até ao nível máximo e feche a tampa. Tenha cuidado para não extravasar o líquido no compartimento do abrillantador e limpe quaisquer derrames.

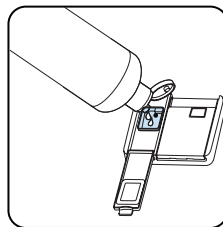
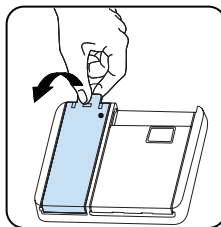

Para alterar o nível do abrillantador, siga os seguintes passos antes de ligar a máquina:

- Carregue no botão do programa e mantenha-o.
- Ligue a máquina
- Mantenha o botão de programa até a indicação "rA" desaparecer do mostrador. A definição do abrillantador segue a definição da dureza da água.
- A máquina apresentará a última definição.
- Defina o nível carregando no botão de programa.
- Desligue a máquina para guardar a definição.
- A definição de fábrica é "4".

Se a loiça não estiver a secar devidamente ou se estiver manchada, aumente o nível. Se houver manchas azuis na loiça, reduza o nível.

Nível 1	Dosagem de abrillantador	Indicador
1	Abrillantador não libertado	A indicação r1 aparece no mostrador.
2	É libertada uma dose	A indicação r2 aparece no mostrador.
3	São libertadas 2 doses	A indicação r3 aparece no mostrador.
4	São libertadas 3 doses	A indicação r4 aparece no mostrador.
5	São libertadas 4 doses	A indicação r5 aparece no mostrador.

5 CARREGAR A SUA MÁQUINA DE LAVAR LOIÇA

Para obter os melhores resultados, siga as instruções de carga que se seguem.

Carregar a máquina de lavar loiça doméstica até à capacidade indicada pelo fabricante contribui para poupar energia e água.

O pré-enxaguamento manual de talheres resulta num maior consumo de água e energia e não é recomendado. Pode colocar chávenas, copos, copos com pé, pires, taças, etc. no cesto superior. Não encoste copos compridos uns contra os outros porque podem não ficar fixos e acabar danificados.

Ao colocar copos e taças de pé alto, encoste-os contra a orla do cesto ou a armação e não contra outros objetos.

Coloque todos os recipientes, como chávenas, copos e panelas dentro da máquina de lavar loiça com a abertura virada para baixo. Caso contrário, a água poderá acumular-se nos objetos.

Se a máquina dispuser de cesto para talheres, recomendamos a sua utilização para obter os melhores resultados.

Coloque todos os artigos maiores (panelas, tachos, tampas, pratos, taças, etc.) e mais sujos no cesto inferior.

Os pratos e os talheres não devem ser colocados em cima uns dos outros.



AVISO: Tenha o cuidado de não obstruir a rotação dos braços de aspersão.



AVISO: Depois de colocar a loiça na máquina, certifique-se de que a mesma não impede o dispensador de detergente de abrir.

5.1 Recomendações

Retire os resíduos de comida maiores da loiça antes de a colocar na máquina. Ponha a máquina a funcionar com a carga completa.



Não sobrecarregue os cestos nem coloque os pratos no cesto errado.



AVISO: Para evitar quaisquer possíveis ferimentos, as peças com pegas longas e as facas pontiagudas devem ser colocadas com as pontas mais afiadas para baixo ou horizontalmente nos cestos.

Cesto inferior Dois suportes dobráveis

Os suportes dobráveis no cesto inferior permitem a colocação de artigos maiores, como painéis e frigideiras. Cada seção pode ser dobrada em separado. Podem ser dobrados para baixo ou levantados, como demonstrado nas imagens abaixo.

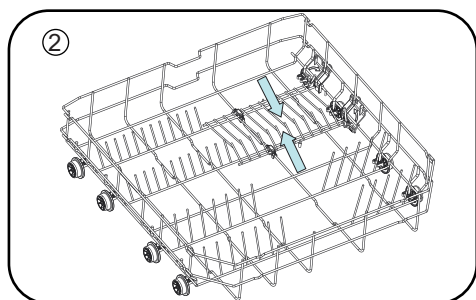
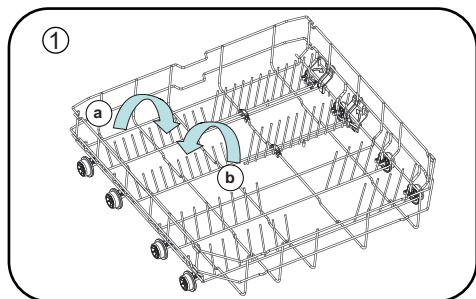

Cesto superior Ajuste de altura

Rode os cliques de paragem do rail, nos finais dos rails, para o lado, de modo a abri-los (conforme indicado na imagem abaixo), depois puxe e remova o cesto. Altere a posição das rodas, depois volte a instalar o cesto e o rail, certificando-se de que fecha os cliques de paragem do rail. Quando o cesto superior estiver na posição mais elevada, objetos grandes, como frigideiras, podem ser colocados no cesto inferior.

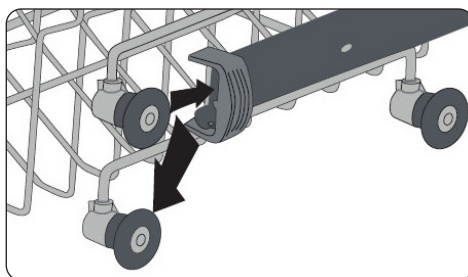
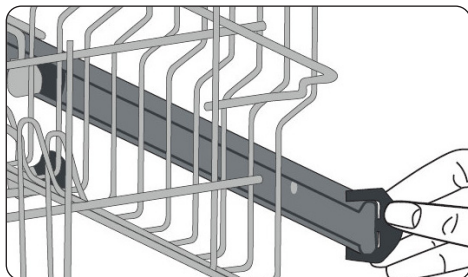

Cesta superior Rack Fixo

As prateleiras de cestos superiores têm duas posições: abertas (a) e fechadas (b). Você pode colocar os copos nas prateleiras para serem lavados. Você também pode colocar garfos longos, facas e colheres nas prateleiras lateralmente.

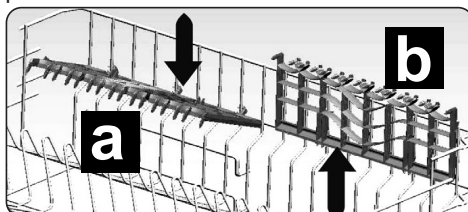

5.2 Cargas de cesto alternativas

Cesto inferior

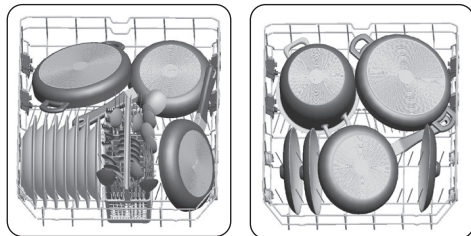

Cesto superior

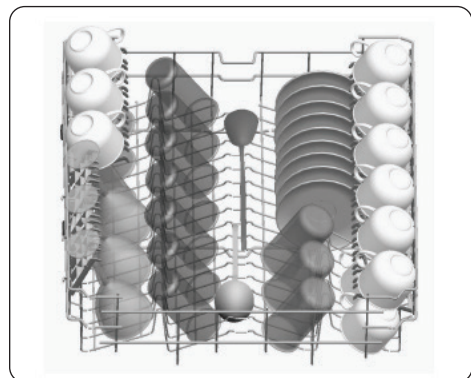

Cargas incorretas

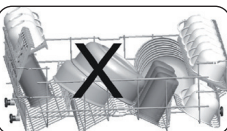
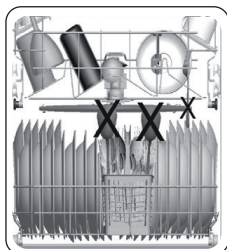
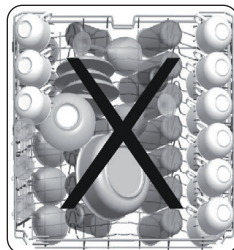

Artigos inadequados para lavar na máquina de lavar loiça

- Cinzas de cigarro, restos de velas, verniz, tinta, substâncias químicas, materiais de liga de ferro.
- Garfos, colheres e facas com cabos de madeira, osso, marfim ou madrepérola; artigos colados, artigos contaminados com químicos abrasivos, ácidos ou de base.
- Plásticos sensíveis a temperaturas, recipientes de cobre ou com banho de latão.
- Objetos de alumínio ou prata.
- Alguns vidros delicados, porcelanas com desenhos ornamentais; alguns objetos de cristal, talheres com aderências, cristais de chumbo, tábuas de cortar, artigos com fibras sintéticas.
- Artigos absorventes, como esponjas e tapetes de cozinha.



IMPORTANTE: No futuro, adquira artigos de cozinha resistentes a máquinas de lavar loiça.

Nota importante para laboratórios de teste

Para informações detalhadas necessárias para testes de acordo com as normas EN e uma cópia digital do manual, envie o nome do modelo e o número de série para o seguinte endereço:

dishwasher@standardtest.info

6 TABELA DE PROGRAMAS

	P2	P3	P4	P5	P6
Nome do programa:	Rápido 30'	Ecológico	Super 50'	Intensivo 65°C	Higiene 70°C
Tipo de sujidade:	Adequado para loiça ligeiramente suja com lavagem rápida.	Programa normal para loiça utilizada diariamente e com sujidade normal, com um consumo mais baixo de água e energia.	Adequado para loiça utilizada diariamente e com sujidade normal, com um programa mais rápido.	Adequado para loiça muito suja	Adequado para loiça muito suja e que precisam de uma limpeza a fundo
Nível de sujidade:	Sujidade ligeira	Sujidade média	Sujidade média	Sujidade difícil	Sujidade difícil
"Quantidade de detergente: A: 25 cm ³ B: 15 cm ³ "	A	A	A	A	A
Duração do programa (h:min):	00:30	03:25	00:50	01:57	02:07
Consumo de electricidade (kWh/ciclo):	0.740	0.923	1.100	1.700	1.900
Consumo de água (l/ciclo):	12.4	12.0	12.0	17.2	16.0

- A duração do programa pode ser diferente consoante a quantidade da loiça, a temperatura da água, a temperatura ambiente e as funções adicionais selecionadas.
- Os valores referidos para programas sem ser o programa ecológico são meramente indicativos
- Se o modelo que adquiriu dispuser de sensor de turvação, terá o programa Automático em vez do programa intensivo.
- O programa ecológico é adequado para lavar talheres com sujidade normal e, pela sua utilização, é o programa mais eficiente em termos do consumo combinado de água e energia, sendo utilizado para avaliar a conformidade com a legislação na UE em matéria de design ecológico.
- Quando se utiliza uma máquina de lavar loiça de acordo com as instruções do fabricante, a lavagem dos talheres numa máquina de uso doméstico costuma consumir menos energia e água na fase de utilização do que a lavagem à mão.
- Utilize apenas detergente em pó para programas curtos.
- Os programas curtos não incluem secagem.
- Para ajudar à secagem, recomendamos abrir ligeiramente a porta após a conclusão de um ciclo.
- Para aceder à base de dados de produtos onde se encontra armazenada a informação sobre o modelo, basta ler o código QR que se encontra na etiqueta energética.

 **NOTA:** De acordo com os regulamentos 1016/2010 e 1059/2010, os valores de consumo de energia do programa Ecológico poderão diferir. Esta tabela encontra-se em conformidade com os regulamentos 2019/2022 e 2017/2022.

7 O PAINEL DE CONTROLE

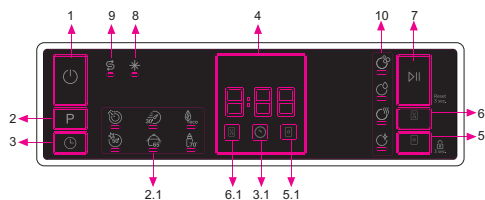

1. Botão de ligar/desligar
2. Botão de seleção de programa
- 2,1. Indicadores do programa
3. Botão de atraso
- 3,1. Indicador de atraso
4. Indicador de tempo restante
5. Botão de pastilha
- 5,1. Indicador de pastilha
6. Botão de Meia Carga
- 6,1. Indicador de meia carga
7. Botão de Iniciar/Pausa
8. Indicador de abrillantador
9. Indicador de sal
10. Indicadores da fase da lavagem
a-Indicador da fase de lavar
b-Indicador da fase de enxaguar
c-Indicador da fase de secagem
d-Indicador de fim do passo

1. Botão de ligar/desligar

Ligue a máquina carregando no botão de ligar/desligar.

2. Botão de seleção de programa

Selecione um programa adequado carregando no botão de seleção de programas. O indicador do programa selecionado (2.1) ficará ligado. Para mais pormenores sobre os programas, veja a secção Tabela de Programas.

3. Botão de atraso

Pode atrasar o início do programa 1-2...24 horas carregando no botão de atraso antes do programa começar. Para ativar o novo tempo de atrasar, carregue no botão Iniciar/Pausa (7). O indicador de atraso (3.1) ficará ligado. Se desejar alterar o tempo de atraso, carregue primeiro no botão Iniciar/Pausa (7) e depois no botão de atraso para selecionar um novo tempo de atraso. Para ativar o novo tempo de atraso, carregue outra vez no botão Iniciar/Pausa (7). Para cancelar o atraso, terá de mudar para a hora 0 carregando no botão de atraso.

Se desligar a máquina depois de selecionar e ativar o tempo de atraso, este será cancelado.

4. Indicador de tempo restante

O decurso do programa pode ser controlado através dos indicadores de lavar, enxaguar, secar, fim (10) e do indicador de tempo restante.

5. Botão de pastilha

Quando usar detergente combinado que contenha sal e abrillantador, carregue no botão de pastilha para ativar a opção de pastilha. O indicador de pastilha (5.1) ficará ligado.

6. Botão de Meia Carga

Graças à função de meia carga da máquina, pode reduzir o tempo de duração dos programas que selecionou para reduzir o consumo de energia e de água, usando meia carga de eletricidade e de água.

O indicador de meia carga (6.1) ficará aceso.

7. Botão de Iniciar/Pausa

Carregue no botão de Iniciar/Pausa para iniciar o programa selecionado. A luz de lavagem acender-se-á e o indicador de tempo restante apresentará a duração do programa. Indica também o tempo restante durante o decurso do programa. Se abrir a porta da máquina enquanto o programa estiver em curso, a duração do programa entra em pausa e o indicador do respetivo passo de lavagem piscará.

8. Indicador de abrillantador

Quando o nível de abrillantador estiver baixo, o indicador de aviso de falta de abrillantador acender-se-á e deverá encher o compartimento do abrillantador.

9. Indicador de sal

Quando houver sal descalcificador insuficiente, o indicador de aviso de falta de sal acender-se-á e deverá encher o compartimento de sal.

10. Indicadores da fase da lavagem

Pode monitorizar o decurso do programa com as luzes indicadoras dos passos de lavagem no painel de controlo. Enquanto a lâmpada de secar estiver ligada, a máquina permanece em silêncio durante cerca de 15-50 minutos, dependendo do decurso do programa que selecionou.

- Lavar
- Enxaguar
- Secar
- Fim

NOTA: O bloqueio de crianças é ativado/desativado carregando no botão de pastilha (5) durante cerca de 3 segundos. Quando estiver ativado, as lâmpadas LED piscarão em simultâneo e aparecerá a indicação “CL” no indicador de tempo restante (4) uma vez. Quando for desativado, todas as lâmpadas e a indicação “CL” piscarão duas vezes.

NOTA: Para guardar um programa como favorito, carregue nos botões de programa (2) e atraso (3) em simultâneo. Para selecionar o programa favorito, carregue no botão de programa (2) durante 3 segundos.

NOTA: Se for usada uma opção extra no programa de lavagem mais recente, esta opção permanecerá ativa no programa recém-selecionado até a máquina se desligar. Para cancelar esta opção no programa de lavagem recém-selecionado, carregue no botão de opção relacionado.

7.1 Alterar um programa

Se quiser alterar o programa durante o funcionamento da máquina.

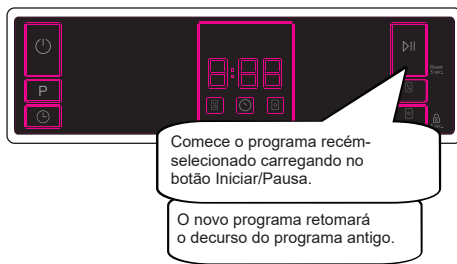
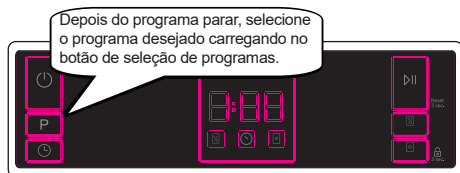
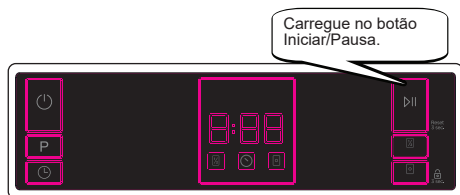

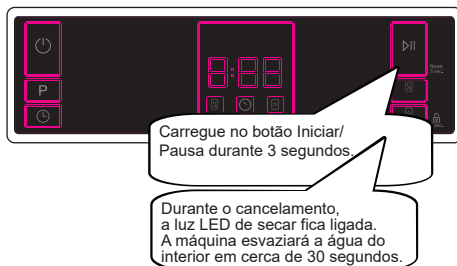

Cancelar um programa

Se desejar cancelar um programa enquanto este está em curso.

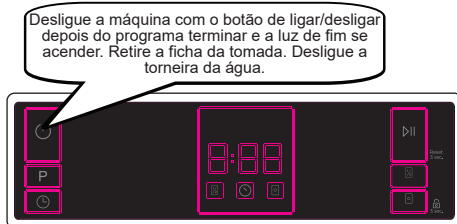

7.2 Desligar a máquina



 **NOTA:** Não abra a porta antes do programa terminar.

 **NOTA:** No fim do programa de lavagem pode deixar a porta da máquina entreaberta para acelerar a secagem.

 **NOTA:** Se a porta da máquina for aberta, ou se houver uma falha de energia durante a lavagem, o programa continuará assim que a porta for fechada ou a corrente for retomada.

Controlo do som do apito (dependendo do modelo)

Para alterar o nível de som do apito, siga os seguintes passos:

1. Abra a porta e carregue em simultâneo nos botões de meia carga (6) e de pastilha (5) durante 3 segundos.

2. Quando a definição de som for reconhecida, o apito apita longamente e a máquina apresentará o último nível definido, de "S0" a "S3".

3. Para reduzir o nível de som, carregue no botão de pastilha (5). Para aumentar o nível de som, carregue no botão de meia carga (6).

4. Para guardar o nível de som selecionado, desligue a máquina.

O nível "S0" significa que todos os sons estão desligados. A definição de fábrica é "S3".

Modo de poupança de energia

Para ativar ou desativar o modo de poupança de energia, siga os seguintes passos:

1. Abra a porta e carregue em simultâneo nos botões de programa (2) e de meia carga (6) durante 3 segundos.

2. Ao fim de 3 segundos, a máquina apresentará a última definição, "IL1" ou "IL0".

3. Quando o modo de poupança de energia estiver ativado aparece a indicação "IL1". Neste modo, as luzes do interior (se disponíveis) desligar-se-ão ao fim de 2 minutos com a porta aberta e a máquina desligar-se-á ao fim de 15 minutos de inatividade para poupar energia.

4. Quando o modo de poupança de energia está desativado aparece a indicação "IL0". Se o modo de poupança de energia estiver desativado, as luzes do interior ficarão acesas enquanto a porta estiver aberta e a máquina ficará sempre ligada, a não ser que seja desligada pelo utilizador.

5. Para guardar a definição selecionada, desligue a máquina.

Nas definições de fábrica, o modo de poupança de energia está ativo.

8 LIMPEZA E MANUTENÇÃO

A limpeza da sua máquina de lavar loiça é importante para manter a vida útil da máquina

Certifique-se de que a definição do descalcificador da água (se estiver disponível) é feita corretamente e corrija a quantidade de detergente utilizada para evitar a acumulação de calcário. Reabasteça o compartimento de sal quando a luz do sensor de sal se acender.

Com o tempo, poderá haver uma acumulação de gordura e calcário na máquina de lavar loiça. Se isso acontecer:

- Encha o compartimento do detergente, mas não coloque loiça na máquina. Selecione um programa que funcione a alta temperatura e ponha a máquina de lavar loiça a funcionar vazia. Se este processo não limpar suficientemente a máquina de lavar loiça, utilize um agente de limpeza próprio para máquinas de lavar loiça.
- Para prolongar a vida útil da sua máquina de lavar loiça, limpe-a regularmente todos os meses
- Limpe os vedantes da porta regularmente com um pano húmido para remover resíduos acumulados ou objetos estranhos.

8.1 Filtros

Limpe os filtros e braços de aspersão, pelo menos, uma vez por semana. Se permanecerem alguns restos de comida ou objetos estranhos nos filtros largo e fino, remova os filtros e limpe-os cuidadosamente com água.

- a)** Microfiltro **b)** Filtro largo
c) Filtro de metal

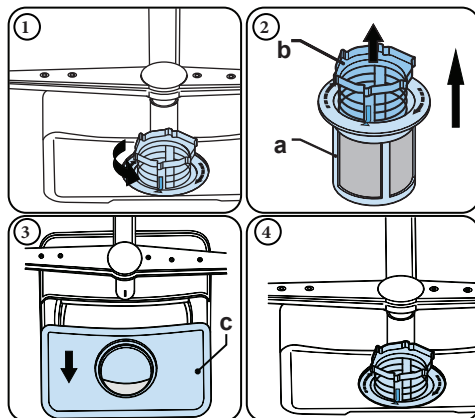

Para retirar e limpar o conjunto dos filtros, rode-o no sentido contrário ao dos ponteiros do relógio e retire-o puxando-o para cima (1) Puxe o filtro largo para fora do microfiltro (2). A seguir, puxe e retire o filtro de metal (3). Enxague o filtro com água abundante até estar livre de resíduos. Volte a montar os filtros. Volte a colocar o conjunto dos filtros e rode-o no sentido dos ponteiros do relógio (4).

- Nunca use a sua máquina de lavar loiça sem filtro.
- O ajuste incorreto do filtro reduzirá a eficácia da lavagem.
- Os filtros limpos são necessários para o funcionamento adequado da máquina.

8.2 Braços de aspersão

Certifique-se de que os orifícios de aspersão não estão entupidos e de que os braços de aspersão não têm resíduos de alimentos ou objetos estranhos presos. Se houver algum entupimento, remova os braços de aspersão e limpe-os debaixo de água. Para retirar o braço de aspersão superior, desaperte a porca de fixação do mesmo rodando-a no sentido dos ponteiros do relógio e puxando para baixo. Certifique-se de que a porca está devidamente apertada ao recolocar o braço de aspersão superior.

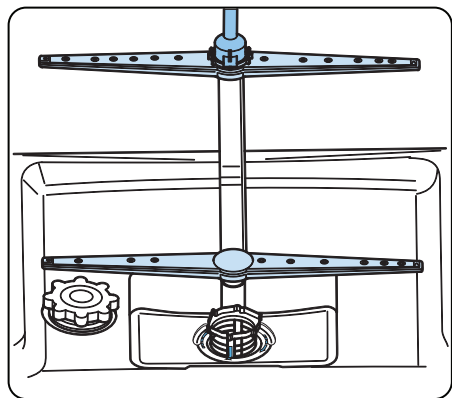

8.3 Bomba de drenagem

É possível que alguns resíduos de alimentos ou objetos estranhos grandes não sejam capturados pelos filtros e bloqueiem a bomba de água residual. Se assim for, a água do enxaguamento ficará acima do filtro.

⚠ Aviso: Risco de corte!

Ao limpar a bomba de água residual, certifique-se de que não se magoa em pedaços de vidro partido ou elementos pontiagudos.

Para isso:

1. Desligue sempre primeiro a máquina da fonte de alimentação elétrica.
2. Retire os cestos.
3. Remova os filtros.
4. Retire a água, utilizando uma esponja, se for necessário.
5. Inspeccione a área e remova os eventuais objetos estranhos.
6. Instale os filtros.
7. Volte a montar os cestos.

9 RESOLUÇÃO DE PROBLEMAS

FAULT	POSSÍVEL CAUSA	RESOLUÇÃO DE PROBLEMAS
O programa não começa	A máquina de lavar loiça não está ligada à tomada.	Ligue a máquina de lavar loiça à tomada.
	A máquina de lavar loiça não está ligada.	Ligue a máquina carregando no botão de ligar/desligar.
	O fusível disparou.	Verifique os fusíveis interiores.
	A torneira de entrada de água está fechada.	Ligue a torneira de entrada de água.
	A porta da máquina de lavar loiça está aberta.	Feche a porta da máquina.
	A mangueira de entrada de água e os filtros da máquina estão entupidos.	Verifique a mangueira de entrada de água e os filtros da máquina e certifique-se de que não estão entupidos.
Há água dentro da máquina.	A mangueira de escoamento de água está entupida ou dobrada.	Verifique a mangueira de escoamento e depois limpe-a ou desdobre-a.
	Os filtros estão entupidos.	Limpe os filtros.
	O programa ainda não acabou.	Espere até o programa acabar.
A máquina para durante a lavagem.	Falha de energia.	Verifique a corrente.
	Falha da entrada de água.	Verifique a água da torneira.
Se ouvir um som de sacudidela ou de bater durante uma lavagem	O braço aspersores está a bater na loiça do cesto inferior.	Mova ou remova os objetos que estão a bloquear o braço aspersor.
Há restos parciais de comida na loiça.	Loiça colocada de forma incorreta, a água aspersada não chega à loiça em questão.	Não sobrecarregue os cestos.
	A loiça está encostada uma à outra.	Coloque a loiça como indicado na secção de como encher a máquina.
	Não foi usado detergente suficiente.	Use a quantidade correta de detergente, como indicado na tabela de programas.
	Foi selecionado um programa de lavagem errado.	Use a informação na tabela de programas para selecionar o programa mais adequado.
	O braço aspersor está entupido com restos de alimentos.	Limpe os furos do braço aspersor com um objeto fino.
	Filtros ou bomba de escoamento de água entupidos ou filtro mal colocado.	Verifique se a mangueira de escoamento e os filtros estão bem encaixados.

FAULT	POSSÍVEL CAUSA	RESOLUÇÃO DE PROBLEMAS
Há manchas esbranquiçadas na loiça.	Não foi usado detergente suficiente.	Use a quantidade correta de detergente, como indicado na tabela de programas.
	A definição da dosagem do abrilhantador e/ou do descalcificante está baixa demais.	Aumente o nível do abrilhantador e/ou do descalcificante.
	Nível de dureza da água alto.	Aumente o nível de descalcificante e adicione sal.
	A tampa do compartimento de sal não está bem fechada.	Verifique se a tampa do compartimento de sal está devidamente fechada.
A loiça não seca.	Não está selecionada a opção de secar.	Selecione um programa com opção de secar.
	A dosagem de abrilhantador está muito baixa.	Aumente a definição da dosagem de abrilhantador.
Há manchas de ferrugem na loiça.	A qualidade do aço inoxidável da loiça é insuficiente.	Use apenas conjuntos adequados para lavar na máquina.
	Elevado nível de sal na água de lavagem.	Ajuste o nível de dureza da água com a tabela de dureza da água.
	A tampa do compartimento de sal não está bem fechada.	Verifique se a tampa do compartimento de sal está devidamente fechada.
	Houve muito sal derramado na máquina quando se encheu o compartimento.	Use um funil para encher o compartimento de sal, para evitar derrames.
	Ligação à terra fraca.	Consulte imediatamente um electricista qualificado.
Há restos de detergente no compartimento do detergente.	Foi adicionado detergente quando o compartimento estava molhado.	Certifique-se de que o compartimento de detergente está seco antes de usar.

AVISOS DE FALHA AUTOMÁTICOS E FORMAS DE PROCEDIMENTO

CÓDIGO DO PROBLEMA	FALHA POSSÍVEL	FORMA DE PROCEDIMENTO
FF	Falha no sistema de entrada de água	Certifique-se de que a torneira de entrada de água está aberta e que corre água.
		Retire a mangueira de entrada da torneira e limpe o filtro da mangueira.
		Contacte o serviço de assistência se o erro continuar.
F5	Falha no sistema de pressão	Contacte o serviço de assistência.
F3	Entrada de água contínua	Feche a torneira e contacte o serviço de assistência.
F2	Incapacidade para descarregar a água	A mangueira de descarga de água e os filtros poderão estar entupidos.
		Cancele o programa.
		Contacte o serviço de assistência se o erro continuar.
F8	Erro do elemento de aquecimento	Contacte o serviço de assistência.
F1	Fluxo excessivo	Desligue a sua máquina e feche a torneira.
		Contacte o serviço de assistência.
FE	Placa elétrica avariada	Contacte o serviço de assistência.
F7	Sobreaquecimento	Contacte o serviço de assistência.
F6	Sensor de aquecimento avariado	Contacte o serviço de assistência.
HI	Falha de alta tensão	Contacte o serviço de assistência.
LO	Falha de baixa tensão	Contacte o serviço de assistência.

Os procedimentos de instalação e reparação devem ser sempre realizados pelo Agente Técnico Autorizado para evitar possíveis riscos. O fabricante não se responsabiliza por danos que possam resultar de procedimentos realizados por pessoas não autorizadas. As reparações só podem ser realizadas por pessoal técnico. Se for necessário substituir um componente, certifique-se de que só são usadas peças sobresselentes originais.

As reparações inadequadas ou o uso de peças sobresselentes não originais podem provocar danos consideráveis e riscos consideráveis para o utilizador.

No verso deste documento, encontram-se as informações de contacto do serviço de apoio ao cliente.

As peças sobresselentes genuínas relevantes para o funcionamento da máquina de acordo com a correspondente ordem de Ecodesign podem ser obtidas junto do Serviço de Apoio ao Cliente por um período de, pelo menos, 10 anos a contar da data em que o eletrodoméstico foi colocado no mercado dentro do Espaço Económico Europeu.

www.electrodomesticosbenavent.com



CERTIFICADO DE GARANTÍA

Imprescindible la presentación de la factura de compra acompañada del presente certificado de garantía.

Riesgos cubiertos.

Este aparato está garantizado contra cualquier defecto de funcionamiento, siempre que se destine a uso doméstico, procediéndose a su reparación dentro del plazo de garantía y sólo por la red de SAT autorizados.

Nuestros electrodomésticos Benavent cuentan con la garantía legal del fabricante que cubre cualquier avería o defecto durante 36 meses, desde su fecha factura de 1 de enero del 2022. En caso de que fuera necesario, nosotros nos ocupamos de cualquier posible incidencia siempre que se deba a un componente defectuoso o fallo de fabricación.

Excepciones de garantía.

- Que la fecha del certificado no coincida con la fecha de venta de la factura original.
- Averías producidas por golpe, por caída o cualquier otra causa de fuerza mayor.
- Si el aparato ha sido manipulado por personal no autorizado.
- Las averías producidas o derivadas como consecuencia de un uso inadecuado, por defectos de instalación, por introducir modificaciones en el aparato que alteren su funcionamiento.
- Puestas en marcha, mantenimiento, limpiezas, componentes sujetos a desgaste, lámparas, piezas estéticas, oxidaciones, plásticos, gomas, carcasas y cristales.
- Los hornos microondas (a excepción de los integrables) y los hornos sobremesa en el caso de cualquier incidencia de funcionamiento, deben de llevarse al servicio técnico más próximo por parte del cliente. No se recojen ni reparan en el domicilio.

"ESTAS EXCEPCIONES ANULAN LA GARANTÍA, SIENDO LA REPARACIÓN CON CARGO AL CLIENTE"

Periodo amparado en aparatos según ley de garantías en la venta de bienes de consumo Ley vigente es "RD 7/2021"

Servicio Técnico Oficial: 911 08 07 06

CERTIFICATE OF GUARANTEE

The presentation of the purchase invoice accompanied by this guarantee certificate is essential.

Covered risks.

This device is guaranteed against any malfunction, provided that it is intended for domestic use, repairing it within the warranty period and only by the authorized SAT network.

Our Benavent appliances have the manufacturer's legal guarantee that covers any breakdown or defect for 36 months, from the invoice date of January 1, 2022. If necessary, we take care of any possible incident as long as it is due to a defective component or manufacturing fault.

Warranty Exceptions.

- That the date of the certificate does not coincide with the date of sale of the original invoice.
- Breakdowns caused by blows, falls or any other cause of force majeure.
- If the device has been tampered with by unauthorized personnel.
- Breakdowns produced or derived as a result of improper use, installation defects, by making changes to the device that alter its operation.
- Commissioning, maintenance, cleaning, components subject to wear, lamps, aesthetic parts, oxidation, plastics, rubbers, casings and glass.
- Microwave ovens (except built-in ones) and tabletop ovens in the event of any incidence of operation, they must be taken to the nearest technical service by the customer. They are not collected or repaired at home.

"THESE EXCEPTIONS VOID THE WARRANTY, BEING THE REPAIR CHARGED TO THE CUSTOMER."

Period covered in devices according to the law of guarantees in the sale of consumer goods Current law is "RD 7/2021"

Official Technical Service: 911 08 07 06

CERTIFICAT DE GARANTIA

Imprescindible la presentació de la factura de compra acompanyada del present certificat de garantia.

Riscos Coberts.

Aquest aparell està garantit contra qualsevol defecte de funcionament, sempre que es destini a ús domèstic, i es procedirà a la seva reparació dins del termini de garantia i només per la xarxa de SAT autoritzats.

Els nostres electrodomèstics Benavent compten amb la garantia legal del fabricant que cobreix qualsevol avaria o defecte durant 36 mesos, des de la seva data factura de 1 de gener del 2022. En cas que fos necessari, nosaltres ens ocupem de qualsevol possible incidència sempre que es degui a un component defectuós o fallada de fabricació.

Excepcions de garantia.

- Que la data del certificat no coincideixi amb la data de venda de la factura original.
- Avaries produïdes per cop, per caiguda o qualsevol altra causa de força major.
- Si l'aparell ha estat manipulat per personal no autoritzat.
- Les avaries produïdes o derivades com a conseqüència d'un ús inadequat, per defectes d'instal·lació, per introduir modificacions a l'aparell que n'alterin el funcionament.
- Posada en marxa, manteniment, neteges, components subjectes a desgast, llums, peces estètiques, oxidacions, plàstics, gomes, carcasses i vidres.
- Els forns microones (a excepció dels integrables) i els forns sobretaula en el cas de qualsevol incidència de funcionament, deuen portar-se al servei tècnic més proper per part del client. No es recullen ni reparen al domicili.

"AQUESTES EXCEPCIONS ANULEN LA GARANTIA, SENT LA REPARACIÓ AMB CÀRREC AL CLIENT"

Període emparat en aparells segons llei de garanties en la venda de béns de consum Llei vigent és "RD 7/2021"

Sevei Tècnic Oficial: 911 08 07 06

CERTIFICADO DE GARANTIA

A apresentação da factura de compra acompanhada deste certificado de garantia é indispensável.

Riscos cobertos.

Este aparelho está garantido contra qualquer avaria, desde que se destine ao uso doméstico, reparando-o dentro do período de garantia e apenas pela rede SAT autorizada.

Nossos eletrodomésticos Corberó têm garantia legal do fabricante que cobre qualquer avaria ou defeito por 36 meses, a partir da data da fatura de 1º de janeiro de 2022. Se necessário, cuidamos de qualquer eventual incidente desde que seja devido a um componente ou fabricação defeituoso falta.

Exceções de garantia.

- Que a data do certificado não coincida com a data de venda da fatura original.
- Avarias causadas por pancadas, quedas ou qualquer outra causa de força maior.
- Se o dispositivo foi adulterado por pessoal não autorizado.
- Avarias produzidas ou derivadas como resultado de uso indevido, defeitos de instalação, fazendo alterações no dispositivo que alteram seu funcionamento.
- Comissionamento, manutenção, limpeza, componentes sujeitos a desgaste, lâmpadas, peças estéticas, oxidação, plásticos, borrachas, invólucros e vidros.
- Fornos de microondas (exceto os embutidos) e fornos de mesa em caso de qualquer incidência de operação, devem ser levados ao serviço técnico mais próximo pelo cliente. Eles não são recolhidos ou reparados em casa.
- Garantia térmica elétrica. Garantia de 3 anos incluindo despesas de deslocação e mão-de-obra que correspondam à reparação do produto, devendo ter manutenção a cada 12 meses. Especialmente se instalou um aparelho a gás, tenha em atenção como proprietário da instalação, a obrigação de realizar uma revisão completa do equipamento, (de acordo com o Decreto-Lei n.º 84/2021. Lo termos eléctricos e caldeiras que incluam acumuladores de água quente, para o benefício da Garantia a aplicar, é obrigatório que o ânodo de magnésio esteja operacional e que desempenhe a função de protecção de forma adequada. ser verificado a cada dois anos no Serviço Oficial e renovado quando necessário Periodicidade que deve ser anual nas áreas com águas críticas (teor de CaCO3 superior a 200mg/L, ou seja, a partir de 20ºFH de dureza) Depósitos sem o estado correto do ânodo de proteção não estão cobertos pela garantia Independentemente do tipo de tanque ou produto, todas as válvulas de aquecimento ou de sobrepresão de água quente sanitária devem ser canalizadas para evitar danos e na casa devido a descargas de água. A garantia do produto não cobre danos causados pela não canalização da água derramada por esta válvula.

"ESTAS EXCEÇÕES ANULAM A GARANTIA, SENDO A REPARAÇÃO POR CONTA DO CLIENTE."

Período abrangido em dispositivos de acordo com a lei de garantias na venda de bens de consumo A lei atual é "Decreto-Lei n.º 84/2021"

Serviço Técnico Oficial: 351 961 789 806